



**SERIA SIGMA**

**ZESTAW SIGMA-X4/X6**

**szlaban elektromechaniczny 24V**



- Nowoczesny innowacyjny design
- Kompaktowe wymiary
- Stalowa konstrukcja ramowa
- Wysuwane aluminiowe panele obudowy
- Innowacyjne podświetlenie ramienia LED RGB
- Automagiczne oświetlenie szlabanu po zmroku
- Większa żywotność, niezawodność i płynna praca dzięki dwustopniowej przekładni Double Gear
- Testowany przez ponad 1 000 000 cykli
- Czas otwarcia/zamknięcia: 4m - 4,5sek ; 6m - 6sek

⚡ 230 V AC

⚡ 24 V DC

⌚ 3 RPM

🌡️ -25°C  
+55°C

☔ IP44

⚙️ 80%

- 1 x silownik 24V
- 1 x centrala sterująca z wbudowanym odbiornikiem radiowym
- 1 x regulowane teleskopowo aluminiowe ramię o dł. 2,5-4 m (SIGMAX-4); 3,5-6 m (SIGMAX-6) z taśmą LED RGB
- 1 kpl fotokomórek MF30
- 1 x czujnik zmierzchowy
- 2 x pilot FALK, 4-kanalowy 433,92 MHz z kodem zmiennym
- 1 x wbudowana lampa ostrzegawcza LED RGB

Podpora **SPAT** dostępna jako opcja

## ZESTAW SIGMA-X8

### szlaban elektromechaniczny 24V

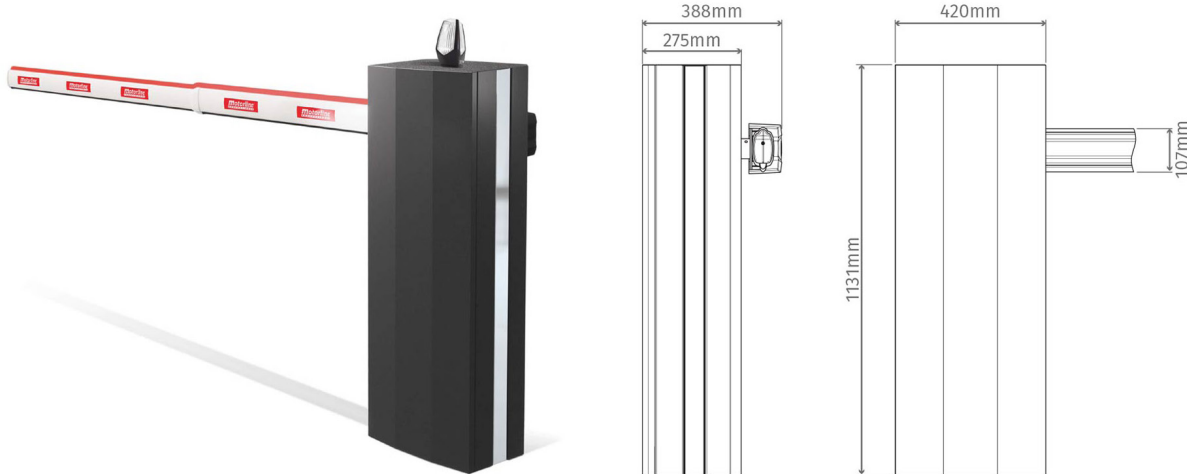

- 230 V AC
  - 24 V DC
  - 3 RPM
  - 25° C  
+55° C
  - IP55
  - 80%
- 1 x siłownik 24V
  - 1 x centrala sterująca z wbudowanym odbiornikiem radiowym
  - 1 x regulowane teleskopowo aluminiowe ramię o dł. 5,5-8 m z taśmą LED RGB
  - 1 kpl fotokomórek MF30
  - 1 x czujnik zmierzchowy
  - 2 x pilot FALK, 4-kanałowy 433,92 MHz z kodem zmiennym
  - 1 x lampa ostrzegawcza MP105
  - 1 x podświetlenie ramienia paskiem świetlnym LED RGB
- Podpora **SPAT** dostępna jako opcja

## ZESTAW SIGMA-XS5

### szlaban elektromechaniczny 24V

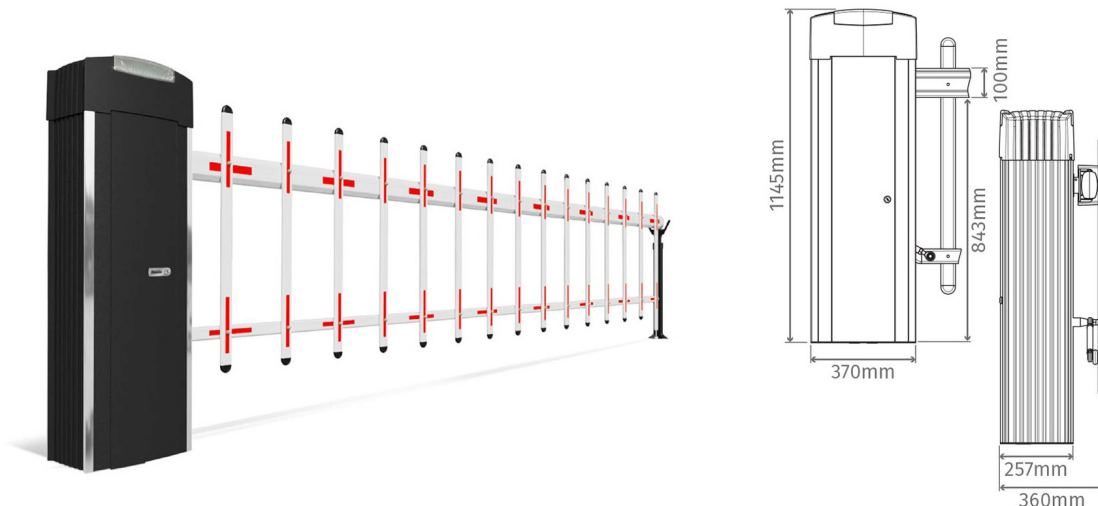

- 230Vac
  - 24 Vdc
  - 3 RPM
  - 25° C  
+55° C
  - IP55
  - 80%
- 1 x siłownik 24V
  - 1 x centrala sterująca z wbudowanym odbiornikiem radiowym
  - 1 x aluminiowe ramię o dł. do 5 m z firanką
  - 1 kpl fotokomórek MF30
  - 2 x pilot FALK, 4-kanałowy 433,92 MHz z kodem zmiennym
  - 1 x wbudowana lampa ostrzegawcza LED RGB
  - 1 x czujnik zmierzchowy

## ZESTAW SIGMA-XA5

### szlaban elektromechaniczny 24V

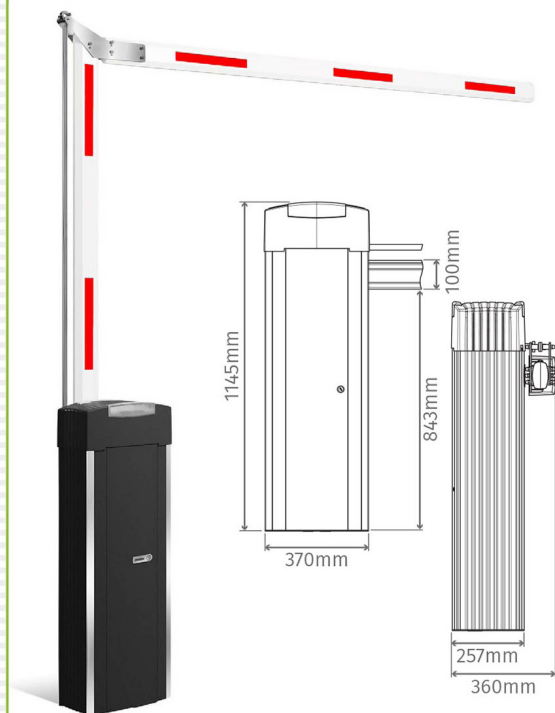

230Vac

24 Vdc

3 RPM

-25° C  
+55° C

IP55

80%

- 1 x siłownik 24V
  - 1 x centrala sterująca z wbudowanym odbiornikiem radiowym
  - 1 x aluminiowe ramię przegubowe o dł. do 5 m = 2,5 + 2,5 m
  - 1 kpl fotokomórek MF30
  - 2 x pilot FALK, 4-kanałowy 433,92 MHz z kodem zmiennym
  - 1 x wbudowana lampa ostrzegawcza LED RGB
  - 1 x czujnik zmierzchowy
- Podpora **SPAT** dostępna jako opcja

## ZESTAW CHAINLIFT

### automatyczna bariera łańcuchowa

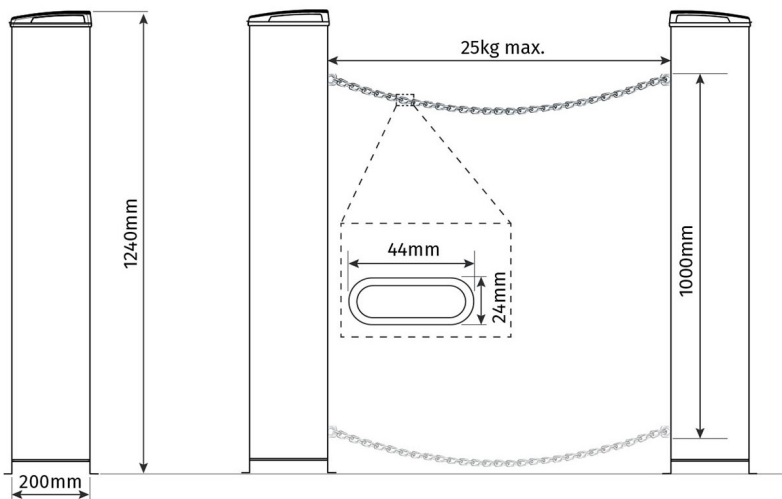

#### AKCESORIA

**CHLCCE**  
ocynkowany podziemny profil  
chroniący łańcuch (mb)

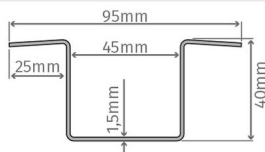

**CHLCCS**  
ocynkowany naziemny profil  
chroniący łańcuch (mb)

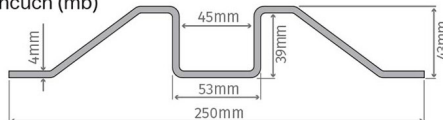

230Vac

24 Vdc

25 kg

55 RPM

80%

- 2 x siłownik 24V przeznaczony do pracy intensywnej
- 1 x wbudowana centrala sterująca z wbudowanym odbiornikiem radiowym
- 2 x akumulator 12Vdc / 2.2Ah
- 1 x transformator
- 1 kpl fotokomórek MF30
- 2 x pilot FALK, 4-kanałowy 433,92 MHz z kodem zmiennym
- 1 x wbudowana lampa ostrzegawcza LED RGB
- 2 x klucz do awaryjnego rozblokowania
- 1 x tworzywowy łańcuch o dł. 8m

## ZESTAW

### MPIE 5 400 / 600 / 800

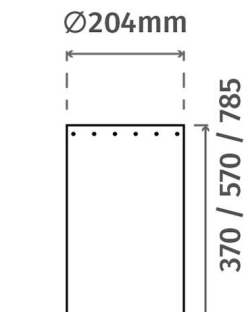

- słupek stali o śr. 204 mm i wys. 370/570/785 mm, konstrukcja ze stali nierdzewnej
- 1 x czujnik zmierzchowy
- 1 x wbudowany moduł świetlny LED RGB

## ZESTAW

### MPIE 10 400 / 600 / 800

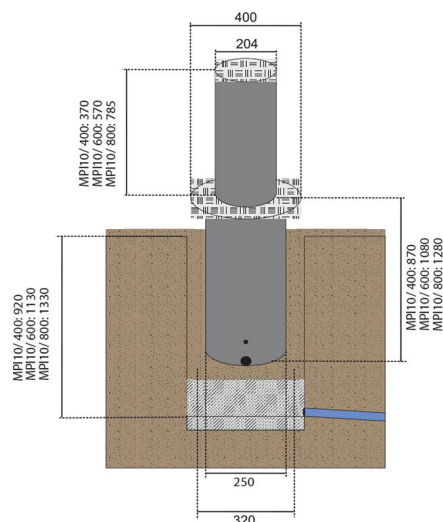
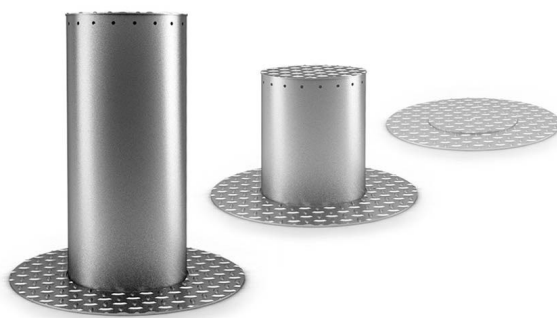

⚡ 230Vac

⚡ 24 Vdc

W 60W

🌡️ -25° C  
+55° C

☔ IP44

💡 LED RGB

- 1 x słupek automatyczny o śr. 204 mm i wys. 370/570/785 mm, konstrukcja ze stali nierdzewnej
- 1 x centrala sterująca z wbudowanym odbiornikiem radiowym
- 2 x pilot FALK 4-kanałowy 433,92 MHz z kodem zmiennym
- 1 x akumulator 12V/1,2Ah
- 1 x czujnik zmierzchowy
- 1 x wbudowany moduł świetlny LED RGB

## SEMAFOR

### MS01-230V

dwukolorowy LED  
kompatybilny z centralą MCS01

### MS01-24V

dwukolorowy LED  
kompatybilny z centralą MCS01

### Centrala MCS01

#### 4 tryby operacyjne:

- **tryb licznika:** czujniki są w stanie zapamiętać liczbę pojazdów, które wjechały do strefy, maksymalnie do 99
- **tryb timera:** światła zmieniają się po upływie ustawionego czasu
- **tryb detektora:** światła są sterowane i przełączane przez detektor
- **tryb Motorline:** włączanie światel jest sterowane przez zewnętrzną centralę sterującą

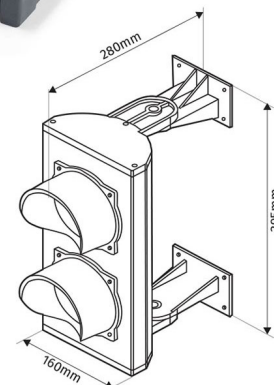

## AKCESORIA



RAMIĘ SIGMA-X4

Teleskopowe ramię do szlabanu SIGMA-X4; 2,5-4,0 m. Dostępne w wersji z oświetleniem LED lub bez.



RAMIĘ SIGMA-X6

Teleskopowe ramię do szlabanu SIGMA-X6; 3,5-6,0 m. Dostępne w wersji z oświetleniem LED lub bez.



RAMIĘ SIGMA-X8

Teleskopowe ramię do szlabanu SIGMA-X8; 5,5-8,0 m. Dostępne w wersji z oświetleniem LED lub bez.



RAMIĘ SIGMA-XA5

Ramię przegubowe do szlabanu SIGMA-XA5, 2,5 + 2,5 m



RAMIĘ SIGMA-XS5

Ramię firanka do szlabanu SIGMA-XS5, 5m



SPAT-FIXED

PODPORA  
stała ramienia



SPAT-MOBILE

PODPORA  
ruchoma ramienia



MD100

DETEKTOR  
pętli indukcyjnej  
2-kanalowy NO 230 V AC



FALK

PILOT  
4-kanalowy 433,92 MHz  
z kodem zmiennym



WALL

UCHWYT ŚCIENNY  
do pilota FALK



VISOR

UCHWYT SAMOCHODOWY  
do pilota FALK

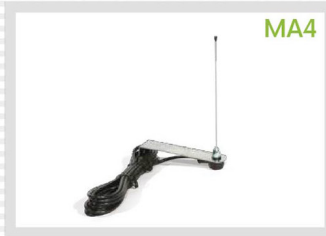

MA4

ANTENA  
z przewodem i uchwytem



SCMV150

STACYJKA KLUCZYKOWA  
2-funkcyjna, zewnętrzna  
z cylindrem DIN



TEC1

KLAWIATURA KODOWA  
RADIOWA  
2-kanalowa 433,92 MHz z kodem  
zmiennym, zewnętrzna,  
podświetlana klawiatura



MR5

ODBIORNIK RADIOWY  
UNIWERSALNY  
2-kanalowy 433,92 MHz z kodem  
zmiennym, monostabilny/bistabilny  
z pamięcią 500 pilotów



MF30

KOMPLET FOTOKOMÓREK  
o zasięgu nominalnym 25 m



MFE

FOTOKOMÓRKA  
REFLEKSYJNA  
o zasięgu nominalnym 12 m  
zawiera lustro i osłony



MP105

LAMPKA LED BIAŁA  
z regulowanym uchwytem,  
uniwersalna 12/24 V AC/DC  
oraz 110/230 V AC,  
światło pulsacyjne lub stałe



MP205

LAMPKA LED POMARAŃCZOWA  
z regulowanym uchwytem,  
uniwersalna 12/24 V AC/DC  
oraz 110/230 V AC,  
światło pulsacyjne lub stałe



M175

MODUŁ GSM (z opcją DIALER)  
2-kanalowy, obsługa przez  
CLIP/SMS, max 509 użytkowników,  
aplikacja Android/iOS,  
zewnętrzna antena GSM

**motorline**<sup>®</sup>  
PROFESSIONAL

*Simplify your life*

